

USBasp programmer

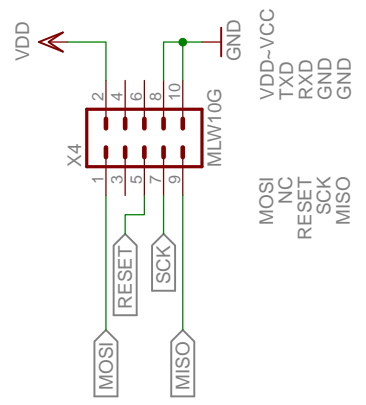

I2C: Pouzivat raději nižší kmitočet do 1 metru 10kOhm větší vzdálenosti 2k2 najít v datasheetu

Only one of the programmer or voltage supply of the board can be connected!

AVCC: Use LC filter for more accurate conversion

Jirka Roubal	
uP ATME1 Start Kit	23.7.2017 23:16:01
uP Controller	Sheet: 1/3

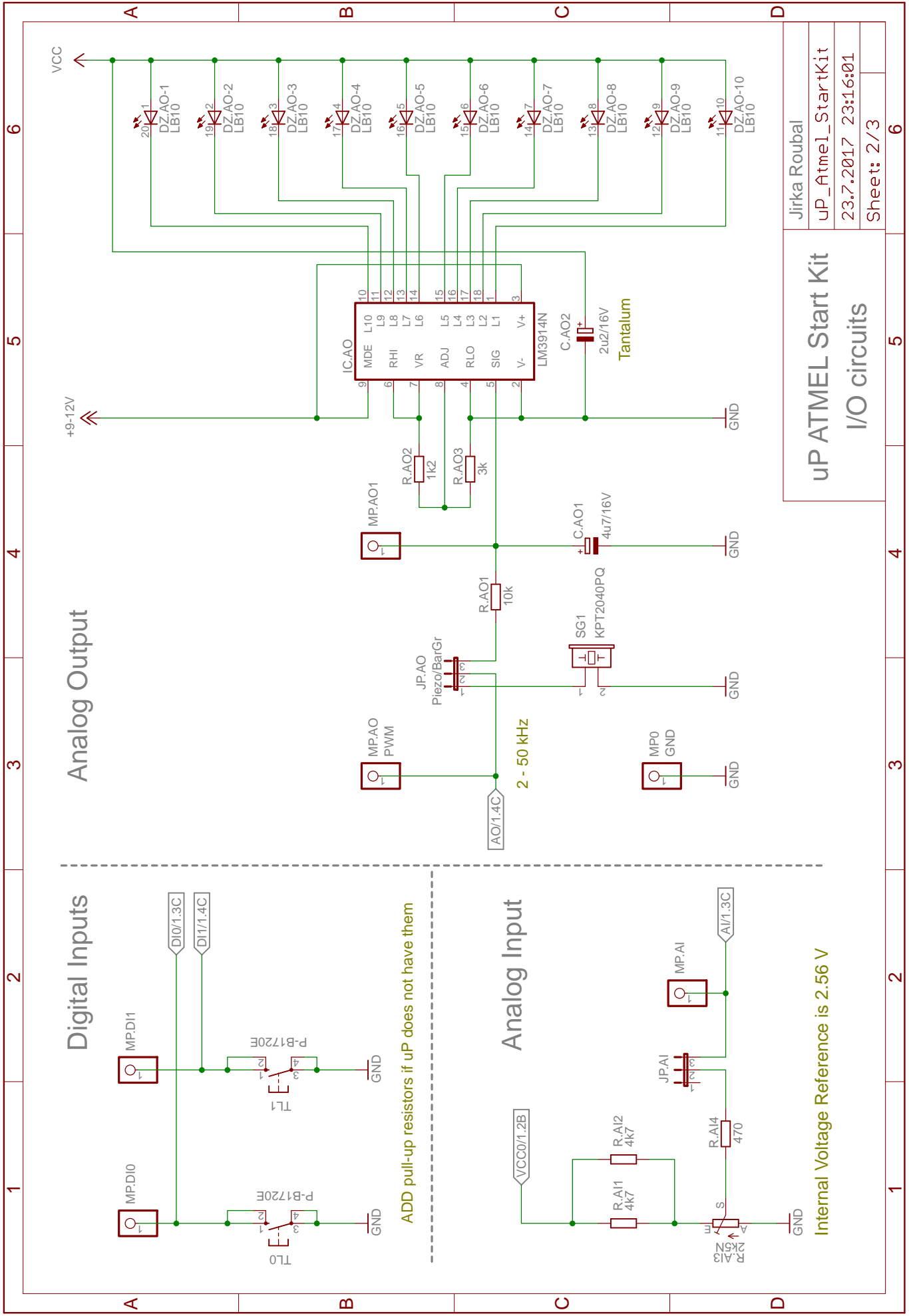

Analog Output

Digital Inputs

Analog Input

Internal Voltage Reference is 2.56 V

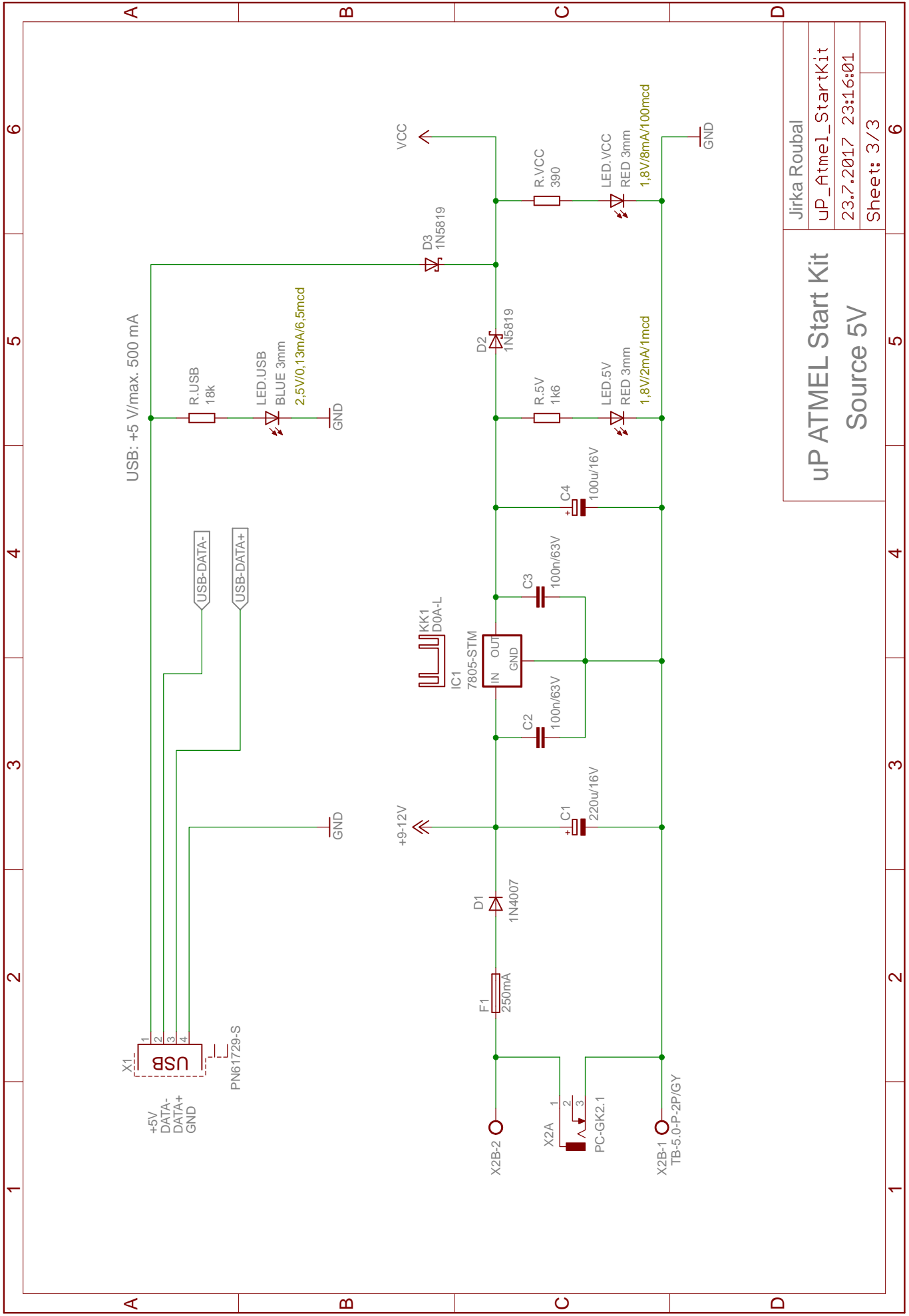

uP ATMEL Start Kit		Jirka Roubal
Source 5V		uP_Atme1_StartKit
		23.7.2017 23:16:01
		Sheet: 3/3

1 2 3 4 5 6

A B C D





























Nákup v GME













Obsah Vašeho košíku

Export / Tisk košíku

Import položky do košíku

RoHS požadován

	Nepájivé kontaktní pole ZY-60 (661-137) Kontaktní nepájivé pole. Pracovní část pole: 300 pinů Napájecí... ✓ Dostupné skladem	62 Kč / ks 51,24 Kč bez dph	<input type="text" value="1"/> <input type="button" value="+"/> <input type="button" value="-"/>	ks	62 Kč  51,24 Kč bez dph
	Elektrolytický kondenzátor CE 4,7u/50V JAM-SS 4x7 RM1,5 BULK (123-041) Kondenzátor elektrolytický radiální Standardní, 4,7uF/50V C = 4,7... ✓ Dostupné skladem	1,30 Kč / ks 1,07 Kč bez dph	<input type="text" value="1"/> <input type="button" value="+"/> <input type="button" value="-"/>	ks	1,30 Kč  1,07 Kč bez dph
	Tantalový kondenzátor CT 2,2u/16V YHC-CA42 RM2,54 20% (122-011) Tantalový kondenzátor 2,2uF/16 V, Max. Teplota: 125 °C,... ✓ Dostupné skladem	4,20 Kč / ks 3,47 Kč bez dph	<input type="text" value="1"/> <input type="button" value="+"/> <input type="button" value="-"/>	ks	4,20 Kč  3,47 Kč bez dph
	Elektrolytický kondenzátor CE 220u/16VIT HIT-EXR 8x12 RM3,5 BULK (123-943) Kondenzátor elektrolytický radiální Low ESR, 220uF/16V, - C = 220... ✓ Dostupné skladem	2,40 Kč / ks 1,98 Kč bez dph	<input type="text" value="1"/> <input type="button" value="+"/> <input type="button" value="-"/>	ks	2,40 Kč  1,98 Kč bez dph
	Elektrolytický kondenzátor CE 100u/16V JAM-SS 6,3x7 RM2,5 BULK (123-221) Kondenzátor elektrolytický radiální Standardní, 100uF/16V C = 100... ✓ Dostupné skladem	1,30 Kč / ks 1,07 Kč bez dph	<input type="text" value="1"/> <input type="button" value="+"/> <input type="button" value="-"/>	ks	1,30 Kč  1,07 Kč bez dph
	Keramický kondenzátor CK 100n/63V Y5V RM5,08 +80% / -20% (120-060) Kondenzátor keramický 100n/63 V, Materiál: Y5V, Tolerance =... ✓ Dostupné skladem	1,50 Kč / ks 1,24 Kč bez dph	<input type="text" value="3"/> <input type="button" value="+"/> <input type="button" value="-"/>	ks	4,50 Kč  3,72 Kč bez dph
	Dioda 1N4007 (220-002) Dioda 1000V/1A, DO41 Urm = 1000V If = 1A Uf = 1,1V trr = -ns... ✓ Dostupné skladem	1,40 Kč / ks 1,16 Kč bez dph	<input type="text" value="1"/> <input type="button" value="+"/> <input type="button" value="-"/>	ks	1,40 Kč  1,16 Kč bez dph
	Schottkyho dioda 1N5819 (223-001) Dioda 40V/1A, DO41 Urm = 40V If = 1A Ufm = 0,6V Pouzdro = ... ✓ Dostupné skladem	2,50 Kč / ks 2,07 Kč bez dph	<input type="text" value="3"/> <input type="button" value="+"/> <input type="button" value="-"/>	ks	7,50 Kč  6,20 Kč bez dph
	LED DISPLAY 10MM RED HD-A344RD (512-208) LED displej, znak: 8, 10 mm, barva: červená, zapojení: SA... ✓ Dostupné skladem	19,90 Kč / ks 16,45 Kč bez dph	<input type="text" value="1"/> <input type="button" value="+"/> <input type="button" value="-"/>	ks	19,90 Kč  16,45 Kč bez dph
	LED BAR 25,4x10,2mm YELLOW 9mcd DC10YWA (512-106) LED BARGRAF 25,4x10,2mm, žlutá barva, vlnová délka: 590nm,... 5 ks není skladem Způsob odběru	32 Kč / ks 26,45 Kč bez dph	<input type="text" value="5"/> <input type="button" value="+"/> <input type="button" value="-"/>	ks Min. množství: 5 ks	160 Kč --> TME  132,23 Kč bez dph
<div style="background-color: #007bff; color: white; padding: 10px;"> <p>i Zboží není v požadovaném množství : Osobní odběr Praha skladem : 0 ks Zboží není v požadovaném množství : Osobní odběr Brno skladem : 0 ks Zboží není v požadovaném množství : Osobní odběr Ostrava skladem : 0 ks Zboží není v požadovaném množství : Osobní odběr Plzeň skladem : 0 ks Zboží není v požadovaném množství : Osobní odběr Hradec Králové skladem : 0 ks Zboží není v požadovaném množství : PPL skladem : 0 ks Zboží není v požadovaném množství : PPL ParcelShop skladem : 0 ks Zboží není v požadovaném množství : Česká Pošta - balík do ruky skladem : 0 ks Zboží není v požadovaném množství : Česká pošta - balík na poštu skladem : 0 ks Zboží není v požadovaném množství : PPL Chemie skladem : 0 ks</p> </div>					
	Pojistka radiální SCHURTER MSF 250 250mA Iw (633-182) pojistka radiální F250mA/250V, průměr =8,5mm, výška=8,4mm, RM=5mm,... ✓ Dostupné skladem	12 Kč / ks 9,92 Kč bez dph	<input type="text" value="2"/> <input type="button" value="+"/> <input type="button" value="-"/>	ks	24 Kč  19,83 Kč bez dph
	Pojistkový držák SCHURTER 0031.7601 (829-056) Držák pro radiální pojistky SCHURTER řady MS. RM: 5,08mm... ✓ Dostupné skladem	13 Kč / ks 10,74 Kč bez dph	<input type="text" value="1"/> <input type="button" value="+"/> <input type="button" value="-"/>	ks	13 Kč  10,74 Kč bez dph
	LM3914 DIP18 (323-002) Budic sl. LED bod/pás linear ✓ Dostupné skladem	55 Kč / ks 45,45 Kč bez dph	<input type="text" value="1"/> <input type="button" value="+"/> <input type="button" value="-"/>	ks	55 Kč  45,45 Kč bez dph
	DIL18PZ (824-005) Patice precizní 18 pinů Rozteč = 2,54mm Šířka pinu = 0,5mm... ✓ Dostupné skladem	14 Kč / ks 11,57 Kč bez dph	<input type="text" value="1"/> <input type="button" value="+"/> <input type="button" value="-"/>	ks	14 Kč  11,57 Kč bez dph

	Stabilizátor pevného napětí STMicroelectronics 7805CV-DG-STM (330-149) Lineární regulátor napětí 5V/0,75A, pouzdro TO220. Výstupní... ✓ Dostupné skladem Způsob odběru	8 Kč / ks 6,61 Kč bez dph	<input type="text" value="1"/> <input type="button" value="+"/> <input type="button" value="-"/> ks	8 Kč ✖ 6,61 Kč bez dph
<div style="background-color: #007bff; color: white; padding: 5px;"> <p>i Zboží není v požadovaném množství : PPL skladem : 0 ks Zboží není v požadovaném množství : PPL ParcelShop skladem : 0 ks Zboží není v požadovaném množství : Česká Pošta - balík do ruky skladem : 0 ks Zboží není v požadovaném množství : Česká pošta - balík na poštu skladem : 0 ks Zboží není v požadovaném množství : PPL Chemie skladem : 0 ks</p> </div>				
	V71102 (620-052) Chladič 19x13x12mm ✓ Dostupné skladem	9 Kč / ks 7,44 Kč bez dph	<input type="text" value="1"/> <input type="button" value="+"/> <input type="button" value="-"/> ks	9 Kč ✖ 7,44 Kč bez dph
	ATTINY26L-8PU DIL20 ATMEL (432-203) Atmel AVR 2kB FLASH 128B EEPROM 128B RAM, 2x8bit TIMER, 2channels... ✓ Dostupné skladem Způsob odběru	90 Kč / ks 74,38 Kč bez dph	<input type="text" value="1"/> <input type="button" value="+"/> <input type="button" value="-"/> ks	90 Kč --> TME ✖ 74,38 Kč bez dph
<div style="background-color: #007bff; color: white; padding: 5px;"> <p>i Zboží není v požadovaném množství : Osobní odběr Hradec Králové skladem : 0 ks Zboží není v požadovaném množství : PPL skladem : 0 ks Zboží není v požadovaném množství : PPL ParcelShop skladem : 0 ks Zboží není v požadovaném množství : Česká Pošta - balík do ruky skladem : 0 ks Zboží není v požadovaném množství : Česká pošta - balík na poštu skladem : 0 ks Zboží není v požadovaném množství : PPL Chemie skladem : 0 ks</p> </div>				
	DIL20PZ (824-006) Patice precizní 20 pinů Rozteč = 2,54mm Šířka pinu = 0,5mm... ✓ Dostupné skladem	13 Kč / ks 10,74 Kč bez dph	<input type="text" value="1"/> <input type="button" value="+"/> <input type="button" value="-"/> ks	13 Kč ✖ 10,74 Kč bez dph
	Oboustranný kolík S1620 2,54mm (832-017) Oboustranný kolík přímý, 1 řady, rozteč 2,54mm, 20 pinů. ✓ Dostupné skladem	6,20 Kč / ks 5,12 Kč bez dph	<input type="text" value="1"/> <input type="button" value="+"/> <input type="button" value="-"/> ks	6,20 Kč ✖ 5,12 Kč bez dph
	Zkratovací propojka JUMP-SW+ (832-014) Jumper (zkratovací propojka), rozteč -, černá. ✓ Dostupné skladem	1,60 Kč / ks 1,32 Kč bez dph	<input type="text" value="3"/> <input type="button" value="+"/> <input type="button" value="-"/> ks	4,80 Kč ✖ 3,96 Kč bez dph
	LED 3MM RED 1,0/50° HLMP-1700. (511-396) LED 3mm červená; 50°; typická svítivost 1mcd při 2mA; 1,7 V; max.... ✓ Dostupné skladem	5 Kč / ks 4,13 Kč bez dph	<input type="text" value="1"/> <input type="button" value="+"/> <input type="button" value="-"/> ks	5 Kč ✖ 4,13 Kč bez dph
	LED 5MM GREEN 4/35° BL-B2134-L-AT (511-203) LED 5mm zelená; 35°; typická svítivost 4mcd při 2mA; 1,9 V; max.... ✓ Dostupné skladem	2,70 Kč / ks 2,23 Kč bez dph	<input type="text" value="1"/> <input type="button" value="+"/> <input type="button" value="-"/> ks	2,70 Kč ✖ 2,23 Kč bez dph
	LED 3MM BLUE 1000/30° JSL-303UBD (518-062) LED 3mm modrá; 30°; typická svítivost 1000mcd při 20mA; 3,2 V; max.... ✓ Dostupné skladem	4,10 Kč / ks 3,39 Kč bez dph	<input type="text" value="1"/> <input type="button" value="+"/> <input type="button" value="-"/> ks	4,10 Kč ✖ 3,39 Kč bez dph
	LED 3MM RED 250/60° L-934SRD-E (511-946) LED 3mm červená; 60°; typická svítivost 250mcd při 20mA; 1,85 V;... ✓ Dostupné skladem	3,20 Kč / ks 2,64 Kč bez dph	<input type="text" value="1"/> <input type="button" value="+"/> <input type="button" value="-"/> ks	3,20 Kč ✖ 2,64 Kč bez dph
	LED 5MM YELLOW 3/40° BL-B3134-L (511-205) LED 5mm žlutá; 40°; typická svítivost 3mcd při 2mA; 1,8 V; max.... ✓ Dostupné skladem	4 Kč / ks 3,31 Kč bez dph	<input type="text" value="1"/> <input type="button" value="+"/> <input type="button" value="-"/> ks	4 Kč ✖ 3,31 Kč bez dph
	Metalizovaný rezistor RM 4k7 0207 0,6W 1% (110-089) Rezistor metalizovaný 4K7 Ohm, pouzdro 0207 Pz = 0,6 W Tol. =... ✓ Dostupné skladem	2,60 Kč / ks 2,15 Kč bez dph	<input type="text" value="3"/> <input type="button" value="+"/> <input type="button" value="-"/> ks	7,80 Kč ✖ 6,45 Kč bez dph
	Cermetový tríměr PTC10VK002.5 (112-217) Cermetový tríměr 2K5 Ohm, Ležatý Lineární, ztrátový výkon P= 0,33 W,... ✓ Dostupné skladem	21 Kč / ks 17,36 Kč bez dph	<input type="text" value="1"/> <input type="button" value="+"/> <input type="button" value="-"/> ks	21 Kč ✖ 17,36 Kč bez dph

PT10/PTC10 5034	PT10/PTC10 5034 (624-171) kolečko pro trimr P10M/PTC10M 11,5x1,0mm FIG.05 modré ✓ Dostupné skladem	3 Kč / ks 2,48 Kč bez dph		ks	3 Kč ✖ 2,48 Kč bez dph
	Metalizovaný rezistor RM 470R 0207 0,6W 1% (110-065) Rezistor metalizovaný 470R Ohm, pouzdro 0207 Pz = 0,6 W Tol. = ... ✓ Dostupné skladem	2,60 Kč / ks 2,15 Kč bez dph		ks	2,60 Kč ✖ 2,15 Kč bez dph
	Metalizovaný rezistor RM 10k 0207 0,6W 1% YAGEO (110-812) Rezistor metalizovaný 10K Ohm, pouzdro 0207 Pz = 0,6 W Tol. = ... ✓ Dostupné skladem	2,10 Kč / ks 1,74 Kč bez dph		ks	2,10 Kč ✖ 1,74 Kč bez dph
	Metalizovaný rezistor RM 1K2 0207 0,6W 1% (110-075) Rezistor metalizovaný 1K2 Ohm, pouzdro 0207 Pz = 0,6 W Tol. = ... ✓ Dostupné skladem	2,60 Kč / ks 2,15 Kč bez dph		ks	2,60 Kč ✖ 2,15 Kč bez dph
	Metalizovaný rezistor RM 3k 0207 0,6W 1% (110-084) Rezistor metalizovaný 3K Ohm, pouzdro 0207 Pz = 0,6 W Tol. = 1... ✓ Dostupné skladem	2,60 Kč / ks 2,15 Kč bez dph		ks	2,60 Kč ✖ 2,15 Kč bez dph
	Metalizovaný rezistor RM 390R 0207 0,6W 1% (110-063) Rezistor metalizovaný 390R Ohm, pouzdro 0207 Pz = 0,6 W Tol. = ... ✓ Dostupné skladem	2,60 Kč / ks 2,15 Kč bez dph		ks	23,40 Kč ✖ 19,34 Kč bez dph
	Metalizovaný rezistor RM 2k7 0207 0,6W 1% (110-083) Rezistor metalizovaný 2K7 Ohm, pouzdro 0207 Pz = 0,6 W Tol. = ... ✓ Dostupné skladem	2,60 Kč / ks 2,15 Kč bez dph		ks	5,20 Kč --> nebo ✖ 4,30 Kč bez dph
	Metalizovaný rezistor RM 3k9 0207 0,6W 1% (110-087) Rezistor metalizovaný 3K9 Ohm, pouzdro 0207 Pz = 0,6 W Tol. = ... ✓ Dostupné skladem	2,60 Kč / ks 2,15 Kč bez dph		ks	5,20 Kč ✖ 4,30 Kč bez dph
	Metalizovaný rezistor RM 1K6 0207 0,6W 1% (110-078) Rezistor metalizovaný 1K6 Ohm, pouzdro 0207 Pz = 0,6 W Tol. = ... ✓ Dostupné skladem	2,60 Kč / ks 2,15 Kč bez dph		ks	10,40 Kč ✖ 8,59 Kč bez dph
Metalizovaný rezistor RM 18k 0207 0,6W 1%	Metalizovaný rezistor RM 18k 0207 0,6W 1% (110-103) Rezistor metalizovaný 18K Ohm, pouzdro 0207 Pz = 0,6 W Tol. = ... ✓ Dostupné skladem	2,60 Kč / ks 2,15 Kč bez dph		ks	2,60 Kč ✖ 2,15 Kč bez dph
	KPT2040PQ (641-055) Piezoměnič do DPS, 5V, 90dB, rez. kmitočet 4kHz, 22x7mm ✓ Dostupné skladem	20 Kč / ks 16,53 Kč bez dph		ks	20 Kč ✖ 16,53 Kč bez dph
	Mikrospínač TC-0108-T (630-158) Mikrospínač do DPS 1-pólový spínač ON-OFF. Mechanické provedení... ✓ Dostupné skladem	3 Kč / ks 2,48 Kč bez dph		ks	6 Kč ✖ 4,96 Kč bez dph
	Konektor USB1X90B PCB (832-120) Konektor USB B do DPS, zásuvka 90°. ✓ Dostupné skladem	9,50 Kč / ks 7,85 Kč bez dph		ks	9,50 Kč ✖ 7,85 Kč bez dph
	Propojovací kabel USB 2.0 A (M) / USB 2.0 B (M), 1m PremiumCord (052-013) Popis produktu: Kabel USB A-B připojný - délka 1m ... ✓ Dostupné skladem	19 Kč / ks 15,70 Kč bez dph		ks	19 Kč ✖ 15,70 Kč bez dph
	Napájecí souosý konektor PC-GK2.1 (806-312) Napájecí souosý konektor do DPS 2,1mm vidlice. I _{max} =3A Není... ✓ Dostupné skladem	5,60 Kč / ks 4,63 Kč bez dph		ks	5,60 Kč ✖ 4,63 Kč bez dph
	GF2 (623-037) nožička přístrojová PVC pro upevnění šroubem průměr 17,5, výška 9,... ✓ Dostupné skladem	4,10 Kč / ks 3,39 Kč bez dph		ks	16,40 Kč ✖ 13,55 Kč bez dph
	Konektor MLW10G (800-035) Konektor pro ploché kabely do DPS přímý, rozteč 2,54mm, 2x5... ✓ Dostupné skladem Způsob odběru	4,50 Kč / ks 3,72 Kč bez dph		ks	4,50 Kč ✖ 3,72 Kč bez dph

i Zboží není v požadovaném množství : PPL skladem :0 ks
Zboží není v požadovaném množství : PPL ParcelShop skladem :0 ks
Zboží není v požadovaném množství : Česká Pošta - balík do ruky skladem :0 ks
Zboží není v požadovaném množství : Česká pošta - balík na poštu skladem :0 ks
Zboží není v požadovaném množství : PPL Chemie skladem :0 ks

Celkem bez dph















359,33 Kč

Celkem s dph

435 Kč

Nákup v TME

odstranit
 přesunout do ...
 kopírovat do ...
 export do souboru .csv
 zobrazit ceny a stavy skladu

	Nálepka	Nabídka	Množství	Stav skladu	Informování	Cena brutto *	Hodnota brutto *	% DPH	
<input type="checkbox"/>	 <p>LN-BPH010HR Zobrazovač: LED; sloupec; červená; 8-12mcd; 25,4x10,1mm <i>Výrobek je dostupný pouze do vyčerpání skladových zásob</i></p>		1 ks	20 ks		14.06 CZK	-14.06 CZK	21%	
			Dodávky do skladu						
<input type="checkbox"/>	 <p>ATTINY26L-8PU Mikrokontrolér AVR; EEPROM:128B; SRAM:128B; Flash:2kB; DIP20 Výrobce: MICROCHIP (ATMEL) Označení výrobce: ATTINY26L-8PU</p>		1 ks	0 ks		55.82 CZK	-55.82 CZK	21%	
			Dodávky do skladu						
<input type="checkbox"/>	 <p>NCDG-T Kontakt; zásuvka; 0,08÷0,25mm²; 28÷24AWG; pocínovaný; role; 2,5A Výrobce: NINIGI Označení výrobce: NCDG-T</p>		16 ks	33030 ks		2.79 CZK	-44.64 CZK	21%	
			Dodávky do skladu						
<input type="checkbox"/>	 <p>NCDG-04 Zástrčka; kabel-pl.spoj; zásuvka; PIN:4; bez kontaktů; 2,54mm Výrobce: NINIGI Označení výrobce: NCDG-04</p>		10 ks	11927 ks		1.755 CZK	-17.55 CZK	21%	
			Dodávky do skladu						
<input type="checkbox"/>	 <p>NCDW-04 Zásuvka; kabel-pl.spoj; vidlice; PIN:4; 2,54mm; THT; 2,5A; 20mΩ Výrobce: NINIGI Označení výrobce: NCDW-04</p>		10 ks	12080 ks		2.186 CZK	-21.86 CZK	21%	
			Dodávky do skladu						
<input type="checkbox"/>	 <p>TB-5.0-P-2P/GY Svorkovnice do plošného spoje; úhlové 90°; 5mm; póly:2; 1,5mm² Výrobce: NINIGI Označení výrobce: TB-5.0-P-2P/GY</p>		5 ks	41435 ks		4.602 CZK	-23.0101 CZK	21%	
			Dodávky do skladu						
<input type="checkbox"/>	 <p>L-53ND LED; 5mm; oranžová; 12-30mcd; 60°. Čelo: vypouklé Výrobce: KINGBRIGHT ELECTRONIC Označení výrobce: L-53ND</p>		5 ks	1175 ks		3.2 CZK	-16 CZK	21%	
			Dodávky do skladu						
							Hodnota složky brutto: ~192.94 CZK		

PCB

[Add your gerber file](#)

Only accept zip or rar, Max 4 M

461053_up_tmel_tartkit_erberfiles.zip [Gerber Viewer](#)

Material FR-4 TG130 Aluminum Flexible printed circuit

Layer 1 layer 2 layer 4 layers 6 layers 8 layers 10 layers 12 layers 14 layers 16 layers

PCB Dimension 100 * 100 * Unit:mm 100.0 mm * 100.0mm

PCB Qty. 10

Different design(s) 1 2 3 4 5 6 7 8 9 eg

PCB Thickness 0.6 0.8 1 1.2 1.4 1.6 1.8 2 2.5 3 * Unit:mm

PCB Color Green Red Yellow Blue White Black

Surface Finish HAS HASL Lead Free ENIG OSP Hard Gold Immersion Tin
Immersion Silver

Min Solder Mask Dam 0.1mm↑ 0.4mm

Copper Weight 1oz 2oz 3oz

Min Hole Size 0.2mm 0.25mm 0.3mm

Min Tracking / Spacing 4/4 mil 5/5 mil 6/6 mil

Blind Vias yes no

Half-cut / Castellated Holes yes no

Impedance Control yes no

PCB Assembly **FREE Express shipping for PCBA**

PCB STENCIL order with PCB to save shipping fee

If you want to place a more customized order, please send your file to pcb@seeed.cc and we will come back to you with price. To save disappointment, please double check your designs for errors before placing order. [Fusion FAQ](#) contains fusion specification, fusion technical support, fusion ordering FAQ, if you still need help with your order, please contact us at: order@seeed.cc and will reply in one working day.

Fusion offers one stop prototyping service for PCB (Printed Circuit Board), PCBA (PCB Assembly) and other electronic and mechanical customized services(like CNC milling, 3D printing, PCB layout designing). Seeed Fusion promises mature PCB manufacturing and fabrication with low cost,quick build time,100% quality guaranteed for our service. We're trusted by millions of electronic engineers, hobbyist and makers as single, double & multilayer printed circuit board manufacturer from China.

- Online instant quote without any hidden cost
- Quick turnaround service with 24 hours build time
- Over 7 years in this field with trusted capability
- Professional and thoughtful technical support

PCB Orders CZK\$116.52

Material	FR-4 TG130
Layer	2 layers
PCB Dimension	100mm * 100mm
PCB Qty.	10
Different design(s)	1
PCB Thickness	1.6mm
PCB Color	Red
Surface Finish	HASL
Min Solder Mask Dam	0.4mm↑
Copper Weight	1oz.
Min Hole Size	0.3mm
Min Tracking / Spacing	6/6 mil
Blind Vias	no
Half-cut / Castellated Holes	no
Impedance Control	no
Production time: 5 working days	

Sub-Total CZK\$116.52

Weight 0.32kg

[Add to Cart](#)

Features

- High-performance, Low-power AVR[®] 8-bit Microcontroller
- RISC Architecture
 - 118 Powerful Instructions – Most Single Clock Cycle Execution
 - 32 x 8 General Purpose Working Registers
 - Fully Static Operation
 - Up to 16 MIPS Throughput at 16 MHz
- Data and Non-volatile Program Memory
 - 2K Bytes of In-System Programmable Program Memory Flash
Endurance: 10,000 Write/Erase Cycles
 - 128 Bytes of In-System Programmable EEPROM
Endurance: 100,000 Write/Erase Cycles
 - 128 Bytes Internal SRAM
 - Programming Lock for Flash Program and EEPROM Data Security
- Peripheral Features
 - 8-bit Timer/Counter with Separate Prescaler
 - 8-bit High-speed Timer with Separate Prescaler
 - 2 High Frequency PWM Outputs with Separate Output Compare Registers
 - Non-overlapping Inverted PWM Output Pins
 - Universal Serial Interface with Start Condition Detector
 - 10-bit ADC
 - 11 Single Ended Channels
 - 8 Differential ADC Channels
 - 7 Differential ADC Channel Pairs with Programmable Gain (1x, 20x)
 - On-chip Analog Comparator
 - External Interrupt
 - Pin Change Interrupt on 11 Pins
 - Programmable Watchdog Timer with Separate On-chip Oscillator
- Special Microcontroller Features
 - Low Power Idle, Noise Reduction, and Power-down Modes
 - Power-on Reset and Programmable Brown-out Detection
 - External and Internal Interrupt Sources
 - In-System Programmable via SPI Port
 - Internal Calibrated RC Oscillator
- I/O and Packages
 - 20-lead PDIP/SOIC: 16 Programmable I/O Lines
 - 32-lead QFN/MLF: 16 programmable I/O Lines
- Operating Voltages
 - 2.7V - 5.5V for ATtiny26L
 - 4.5V - 5.5V for ATtiny26
- Speed Grades
 - 0 - 8 MHz for ATtiny26L
 - 0 - 16 MHz for ATtiny26
- Power Consumption at 1 MHz, 3V and 25°C for ATtiny26L
 - Active 16 MHz, 5V and 25°C: Typ 15 mA
 - Active 1 MHz, 3V and 25°C: 0.70 mA
 - Idle Mode 1 MHz, 3V and 25°C: 0.18 mA
 - Power-down Mode: < 1 µA

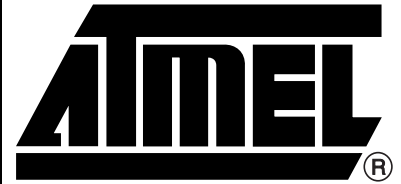

**8-bit AVR[®]
Microcontroller
with 2K Bytes
Flash**

**ATtiny26
ATtiny26L**



Pin Configuration

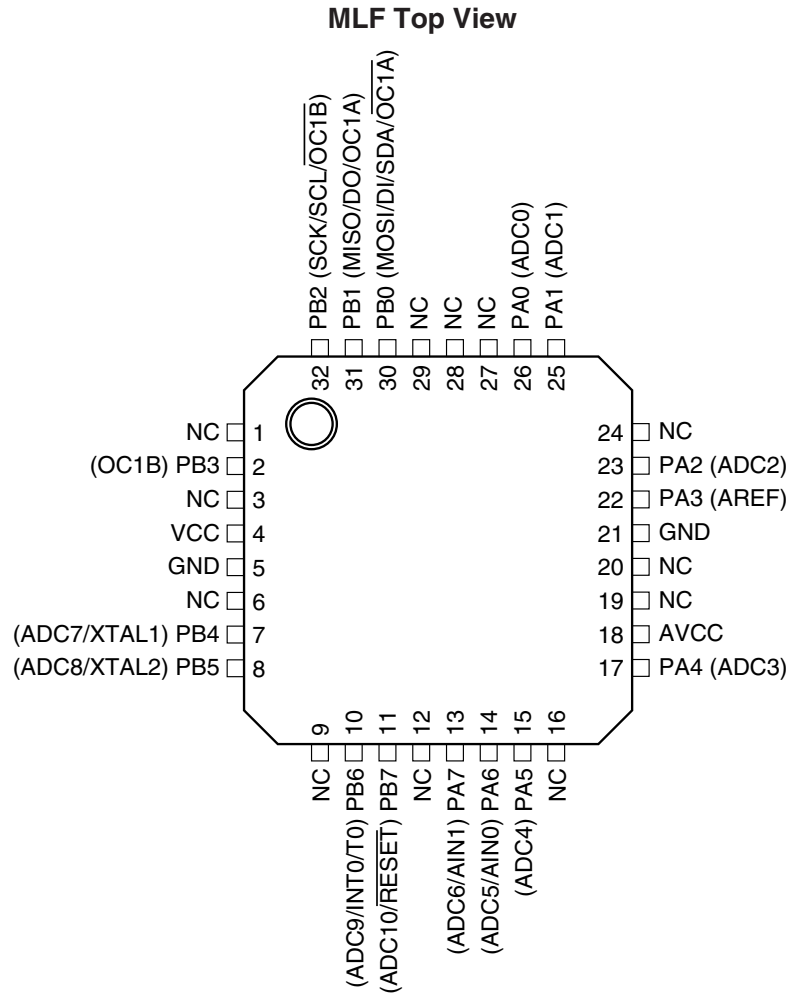
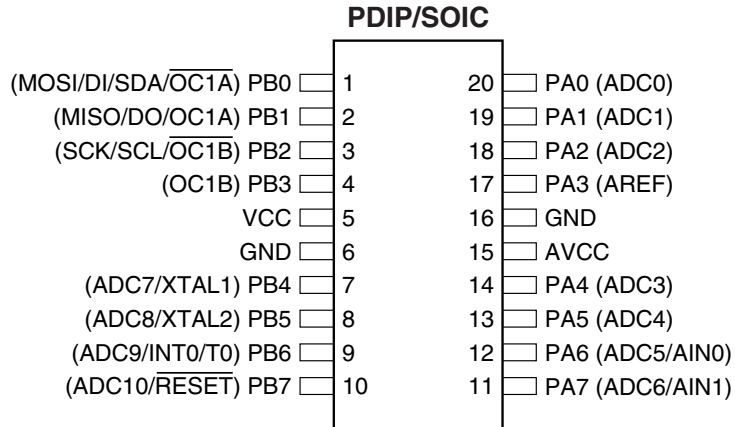

Note: The bottom pad under the QFN/MLF package should be soldered to ground.